



KENSINGTON





REF. S3761A CRN



3706A

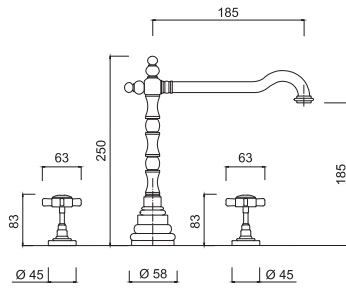

Batteria lavabo 3 fori, bocca orientabile, scarico 1"1/4
3-hole wash-basin set, swivel spout, 1"1/4 pop-up waste.
Mélangeur lavabo à trois trous, bec mobile, vidage automatique 1"1/4.
Waschtisch-Dreilochbatterie, Rohrauslauf, Ablaufgarnitur 1"1/4.
Bateria lavabo con 3 agujeros, caño giratorio, tapón accionado por varilla 1"1/4.
Комплект для раковины на 3 отверстия, поворотный излив, донный клапан 1"1/4

Articolo	Note	CROMO	CRN	O
3706A				

3712A

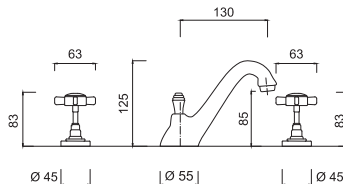

Batteria lavabo 3 fori, scarico 1"1/4
3-hole wash-basin set, luxury 1"1/4 pop-up waste.
Mélangeur lavabo à trois trous, vidage automatique 1"1/4 deluxe.
Waschtisch-Dreilochbatterie, Ablaufgarnitur 1"1/4 luxus.
Bateria lavabo con 3 agujeros, tapón accionado por varilla 1"1/4 lujo.
Комплект для раковины на 3 отверстия, донный клапан 1"1/4

Articolo	Note	CROMO	CRN	O
3712A				

S3756A

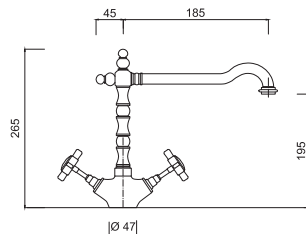

Monoforo lavabo, bocca orientabile, scarico 1"1/4.
Wash-basin unit, swivel spout, 1"1/4 pop-up waste.
Mélangeur monotrou lavabo, bec mobile, vidage automatique 1"1/4.
Waschtisch-Einlochbatterie, Rohrauslauf, Ablaufgarnitur 1"1/4.
Monobloque lavabo, caño giratorio, tapón accionado por varilla 1"1/4.
Смеситель для раковины, поворотный излив, донный клапан 1"1/4.

Articolo	Note	CROMO	CRN	O
S3756A				

S3761A

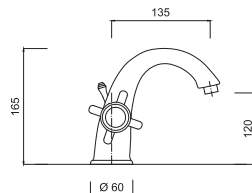

Monoforo lavabo, scarico 1"1/4.
Wash-basin set, 1"1/4 pop-up waste.
Mélangeur lavabo monotrou, vidage 1"1/4.
Waschtischarmatur, Ablaufgarnitur 1"1/4.
Bimando lavabo, desagüe automático 1"1/4.
Комплект для раковины, донный клапан 1"1/4.

Articolo	Note	CROMO	CRN	O
S3761A				

3713A

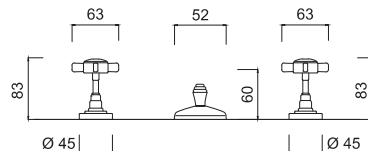

Batteria bidet 3 fori, scarico 1"1/4
3-hole bidet set, 1"1/4 pop-up waste.
Mélangeur bidet à 3 trous, vidage automatique 1"1/4.
Bidet-Dreilochbatterie, Ablaufgarnitur 1"1/4.
Bateria bidet, tapón accionado por varilla 1"1/4.
Комплект для биде на 3 отверстия, донный клапан 1"1/4.

Articolo	Note	CROMO	CRN	O
3713A				

3745A

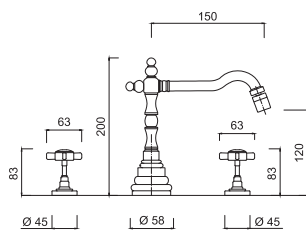

Batteria bidet 3 fori, bocca girevole, scarico 1"1/4
3-hole bidet set, swivel spout, 1"1/4 pop-up waste.
Mélangeur bidet à 3 trous, bec mobile, vidage automatique 1"1/4.
Bidet-Dreilochbatterie, Rohrauslauf, Ablaufgarnitur 1"1/4.
Bateria bidet, caño giratorio, tapón accionado por varilla 1"1/4.
Комплект для биде на 3 отверстия, поворотный излив, донный клапан 1"1/4.

Articolo	Note	CROMO	CRN	O
3745A				

S3758A

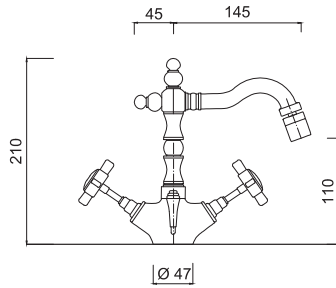

Monoforo bidet, bocca girevole, scarico 1"1/4.

Bidet unit, swivel spout, 1"1/4 pop-up waste.

Mélangeur monotrou bidet, bec mobile, vidage automatique 1"1/4.

Bidet-Einlochbatterie, Rohrauslauf, Ablaufgarnitur 1"1/4.

Monobloque bidet, caño giratorio, tapón accionado por varilla 1"1/4.

Смеситель для биде, поворотный излив, донный клапан 1"1/4.

Articolo	Note	CROMO	CRN	O
S3758A				

SA3764

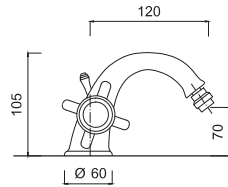

Monoforo bidet, scarico 1"1/4.

Bidet set, 1"1/4 pop-up waste.

Mélangeur bidet monotrou, vidage 1"1/4.

Bidetarmatur, Ablaufgarnitur 1"1/4.

Bimando bidé, desague automatico 1"1/4.

Комплект для биде, донный клапан 1"1/4.

Articolo	Note	CROMO	CRN	O
SA3764				

3786

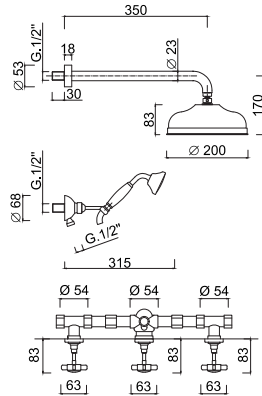

Set doccia incasso, deviatore a rotazione, kit duplex, braccio parete, soffione ottone Ø 200.

Single-lever built-in shower set with rotating diverter, shower kit, wall arm, Ø 200 brass shower head.

Ensemble de douche monocommande à encastrer avec inverseur rotatif, kit douche, bras mural, pomme de douche laiton Ø 200.

Einhebel-Einbau-Brausegarnitur mit drehbarem Umsteller, Duschset, Duschkopf aus Messing Ø 200.

Conjunto de ducha monomando empotrado con desviador giratorio, kit ducha, brazo de pared, rociador de latón Ø 200.

Однорычажный встраиваемый душевой набор с поворотным переключателем, душевой набор, настенный кронштейн, душевая головка из нержавеющей латуни Ø 200.

Articolo	Note	CROMO	CRN	O
3786				

3716W2-INC

Parte incasso rubinetti incasso doccia, deviatore a rotazione 2 uscite.

Parte incasso rubinetti doccia con deviatore a rotazione, 2 uscite libere.

Built-in part of shower taps with rotating diverter, 2 free outlets.

Partie encastrable des robinets de douche avec inverseur rotatif, 2 sorties libres.

UP-Teil von Duscharmaturen mit drehbarem Umsteller, 2 freie Auslässe.

Parte empotrada de grifería de ducha con desviador giratorio, 2 salidas libres.

Встроенная часть душевой арматуры с поворотным переключателем, 2 свободных выхода.

Articolo	Note	CROMO	CRN	O
3716W2-INC				

3786EP

Parte esterna Set doccia incasso, deviatore a rotazione, kit duplex, braccio parete, soffione ottone Ø 200.

External part Built-in shower set with rotation diverter, shower kit, wall arm, Ø200 brass shower head.

Partie extérieure Ensemble de douche à encastrer avec inverseur rotatif, kit de douche, bras mural, pomme de douche laiton Ø200.

Außenteil: Einbau-Duschset mit Rotationsumsteller, Duschset, Wandarm, Duschkopf aus Messing Ø200.

Parte exterior Conjunto de ducha empotrado con desviador de rotación, kit de ducha, brazo de pared, rociador de latón Ø200.

Внешняя часть: встроенный душевой набор с поворотным переключателем, душевой набор, настенный кронштейн, душевая головка из нержавеющей латуни Ø200.

Articolo	Note	CROMO	CRN	O
3786EP				



3788

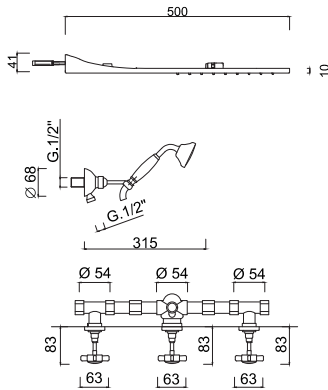

Set doccia incasso, deviatore a rotazione, kit duplex, soffione Inox a parete.

Built-in shower set, rotary diverter, shower kit, wall-mounted stainless steel shower head.

Ensemble de douche à encastrer, inverseur rotatif, kit de douche, pomme de douche murale en inox.

Einbau-Brauseset, Rotationsumsteller, Duschset, Wandbrause aus Edelstahl.

Set de ducha empotrable, desviador giratorio, kit de ducha, rociador de pared de acero inoxidable.

Встроенный душевой гарнитур, поворотный переключатель, душевой гарнитур, настенный душ из нержавеющей стали.

Articolo	Note	CROMO	CRN	O
3788				

3716W2-INC

Parte incasso rubinetti incasso doccia, deviatore a rotazione 2 uscite.

Built-in part of shower taps with rotating diverter, 2 free outlets.

Partie encastrable des robinets de douche avec inverseur rotatif, 2 sorties libres.

UP-Teil von Duscharmaturen mit drehbarem Umsteller, 2 freie Auslässe.

Parte empotrada de grifería de ducha con desviador giratorio, 2 salidas libres.

Встроенная часть душевой арматуры с поворотным переключателем, 2 свободных выхода.

Articolo	Note	CROMO	CRN	O
3716W2-INC				

3788EP

Parte esterna Set doccia incasso, deviatore a rotazione, kit duplex, soffione Inox a parete.

External part of built-in shower set, rotation diverter, shower kit, wall-mounted stainless steel shower head.

Partie extérieure du set de douche à encastrer, inverseur rotatif, kit de douche, pomme de douche murale en acier inoxydable.

Außenteil des Einbau-Duschsets, Rotationsumsteller, Duschset, Wandduschkopf aus Edelstahl.

Parte exterior del set de ducha empotrado, desviador de rotación, kit de ducha, rociador de pared de acero inoxidable.

Внешняя часть встроенного душевого набора, поворотный переключатель, душевой набор, настенная душевая лейка из нержавеющей стали.

Articolo	Note	CROMO	CRN	O
3788EP				

3789

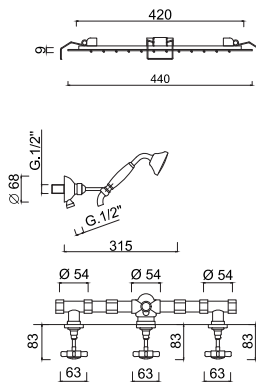

Set doccia incasso, deviatore a rotazione, kit duplex, soffione incasso a molle pioggia/laminare Ø 440.

Single-lever built-in shower set, rotary diverter, shower kit, Ø 440 built-in shower head with spring fixing, rain/laminar function.

Mitigeur de douche à encastrer, inverseur rotatif, kit douche, pomme de douche à encastrer Ø 440 avec fixation par ressort, fonction pluie/laminaire.

Einhebel-Einbaubrausegarmitur, Drehumsteller, Brauseset, Einbaubrause Ø 440 mit Federbefestigung, Regen-/Laminarfunktion.

Conjunto de ducha monomando de empotrar, desviador giratorio, kit ducha, rociador de empotrar Ø 440 con fijación por resorte, función lluvia/laminar.

Однорычажный встраиваемый душевой набор, поворотный переключатель, душевой набор, встраиваемая душевая насадка Ø 440 с пружинным креплением, функция «дождь/ламинар».

Articolo	Note	CROMO	CRN	O
3789				

3716W3-INC

Parte incasso rubinetti incasso doccia, deviatore a rotazione 3 uscite.

Built-in part of shower taps with rotating diverter, 3 free outlets.

Partie encastrable des robinets de douche avec inverseur rotatif, 3 sorties libres.

UP-Teil von Duscharmaturen mit drehbarem Umsteller, 3 freie Auslässe.

Parte empotrada de grifería de ducha con desviador giratorio, 3 salidas libres.

Встроенная часть душевой арматуры с поворотным переключателем, 3 свободных выхода.

Articolo	Note	CROMO	CRN	O
3716W3-INC				

3789EP

Parte esterna Set doccia incasso, deviatore a rotazione, kit duplex, soffione incasso a molle pioggia/laminare Ø 440.

External part Built-in shower mixer, rotary diverter, shower kit, built-in shower head Ø 440 with spring fixing, rain/laminar functions.

Partie extérieure Mitigeur de douche à encastrer, inverseur rotatif, kit de douche, pomme de douche à encastrer Ø 440 avec fixation par ressort, fonctions pluie/laminaire.

Außenteil: Einbau-Brausebatterie, Drehumsteller, Duschset, Einbau-Brausekopf Ø 440 mit Federbefestigung, Regen-/Laminar-Funktion.

Parte exterior Mezclador de ducha empotrado, desviador giratorio, kit de ducha, rociador de ducha empotrado Ø 440 con fijación por resorte, funciones lluvia/laminar.

Наружная часть: встроенный смеситель для душа, поворотный переключатель, душевой набор, встроенная душевая головка Ø 440 с пружинным креплением, функция дождя/ламинара.

Articolo	Note	CROMO	CRN	O
3789EP				

3716W2

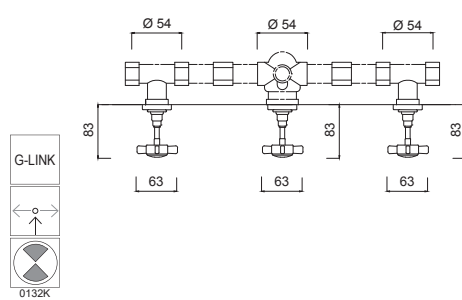

Rubinetti incasso doccia e deviatore 2 uscite.

Built-in shower taps, 2-way rotary diverter.
Robinetterie de douche à encastrer, inverseur rotatif 2 voies.
Einbau-Duscharmaturen, 2-Wege-Drehumsteller.
Griferia de ducha encastrada, desviador giratorio de 2 vías.
Встроенная душевая арматура, поворотный переключатель на 2 направления.

Articolo	Note	CROMO	CRN	O
3716W2				

3716W2-INC

Parte incasso rubinetti incasso doccia, deviatore a rotazione 2 uscite.

Built-in part of shower taps with rotating diverter, 2 free outlets.
Partie encastrable des robinets de douche avec inverseur rotatif, 2 sorties libres.
Außenteil von Einbau-Duscharmaturen mit drehbarem Umsteller, 2 freie Auslässe.
Parte empotrada de griferia de ducha con desviador giratorio, 2 salidas libres.
Встроенная часть душевой арматуры с поворотным переключателем, 2 свободных выхода.

Articolo	Note	CROMO	CRN	O
3716W2-INC				

3716W2EP

Parte esterna rubinetti incasso doccia, deviatore a rotazione 2 uscite.

External part of built-in shower taps, 2-way rotary diverter.
Partie extérieure des robinets de douche à encastrer, inverseur rotatif 2 voies.
Außenteil von Einbau-Duscharmaturen, 2-Wege-Drehumsteller.
Parte exterior de griferia de ducha empotrada, desviador giratorio de 2 vías.
Часть внешней части душевой кабины с инверсным поворотом на 2 тура.

Articolo	Note	CROMO	CRN	O
3716W2EP				

3716W3

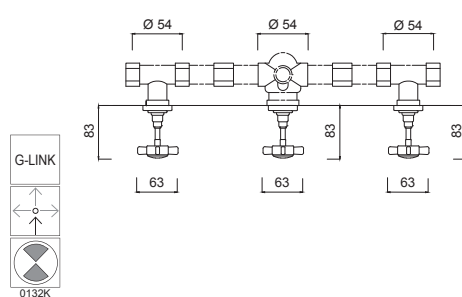

Parte incasso rubinetti incasso doccia, deviatore a rotazione 3 uscite.

Built-in shower taps, 3-way rotary diverter.
Robinetterie de douche à encastrer, inverseur rotatif 3 voies.
Einbau-Duscharmaturen, 3-Wege-Drehumsteller.
Griferia de ducha encastrada, desviador giratorio de 3 vías.
Встроенная душевая арматура, поворотный переключатель на 3 направления.

Articolo	Note	CROMO	CRN	O
3716W3				

3716W3-INC

Parte incasso rubinetti incasso doccia, deviatore a rotazione 3 uscite.

External part of built-in shower taps, 3-way rotary diverter.
Partie extérieure des robinets de douche à encastrer, inverseur rotatif 3 voies.
Außenteil von Einbau-Duscharmaturen, 3-Wege-Drehumsteller.
Parte exterior de griferia de ducha empotrada, desviador giratorio de 3 vías.
Часть внешней части душевой кабины с инверсным поворотом на 3 тура.

Articolo	Note	CROMO	CRN	O
3716W3-INC				

3716W3EP

Parte esterna rubinetti incasso doccia, deviatore a rotazione 3 uscite.

External part of built-in shower taps, 3-way rotary diverter.
Partie extérieure des robinets de douche à encastrer, inverseur rotatif 3 voies.
Außenteil von Einbau-Duscharmaturen, 3-Wege-Drehumsteller.
Parte exterior de griferia de ducha empotrada, desviador giratorio de 3 vías.
Часть внешней части душевой кабины с инверсным поворотом на 3 тура.

Articolo	Note	CROMO	CRN	O
3716W3EP				

3716

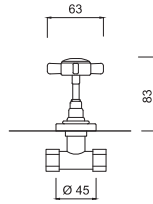

Rubinetto incasso doccia.
1/2" built-in tap.
Robinet d'arrêt à encastrer 3/4".
UP-Absperrventil 3/4".
Llave de paso a empotrar 3/4".
Встраиваемый кран 1/2"

Articolo	Note	CROMO	CRN	O
3716				

3716-INC

Parte incasso rubinetto incasso doccia
Built-in part for shower tap
Pièce à encastrer pour robinet de douche
Einbauteil für Duscharmatur
Pieza empotrada para grifo de ducha
Встроенная часть смесителя для душа

Articolo	Note	CROMO	CRN	O
3716-INC				

3716EP

Parte esterna rubinetto incasso doccia
External part for built-in shower tap
Partie extérieure pour robinet de douche à encastrer
Außenteil für Einbau-Duscharmatur
Parte exterior para grifo de ducha empotrado
Внешняя часть встраиваемого смесителя для душа

Articolo	Note	CROMO	CRN	O
3716EP				

3707WS

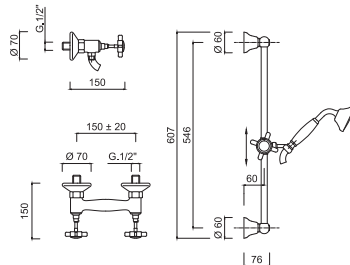

Gruppo doccia esterno con saliscendi e doccia
External shower mixer with sliding rail set.
mitigeur extérieur de douche avec barre coulissante et ensemble de douche.
Aufputz-Brausebatterie mit Brausestange und Brauseset.
Grupo ducha externo con conjunto ducha.
Смеситель для душа внешнего монтажа с комплектом штанги для душа.

Articolo	Note	CROMO	CRN	O
3707WS				

3707WC-S

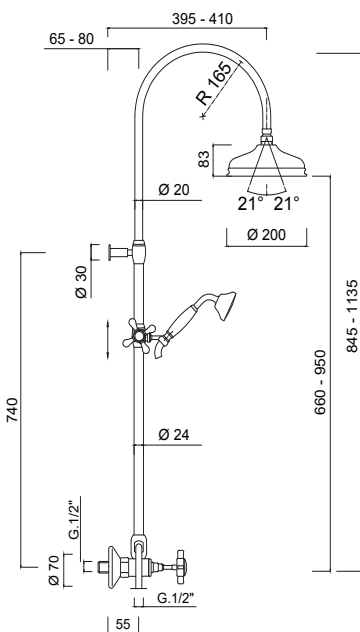

Colonna doccia esterna, set doccia, soffione ottone Ø 200.
External shower column, shower kit, brass shower head.
Colonne de douche extérieure, ensemble de douche, pomme de douche en laiton.
Aufputz-Standbrause, Brauseset, Kopfbrause in Messing.
Columna ducha externa, conjunto de ducha, rociador en latón.
Душевая колонна внешнего монтажа, душевой набор, верхний душ из латуни

Articolo	Note	CROMO	CRN	O
3707WC-S				

3707

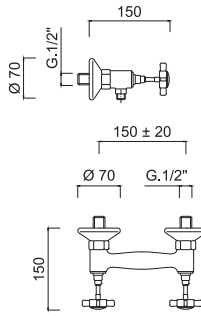

Gruppo doccia esterno

External shower mixer.
Mélangeur extérieur de douche.
Aufputz- Brausebatterie.
Grupo ducha externo.
Смеситель для душа внешнего монтажа

Articolo	Note	CROMO	CRN	O
3707				

3700WC-S

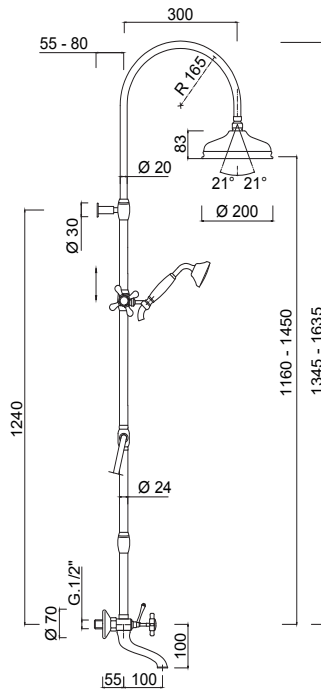

Gruppo vasca esterno con colonna doccia, soffione ottone Ø 200.

Wall-mounted bath set with shower column and brass showerhead.
Mélangeur bain-douche avec colonne de douche et pomme de douche en laiton.
AP-Wannenbatterie mit Duschsäule, Kopfbrause aus Messing.
Conjunto bañera de superficie, rociador en latón.
Комплект для ванны настенного монтажа с душевой колонной и верхним душем из латуни

Articolo	Note	CROMO	CRN	O
3700WC-S				

3700L

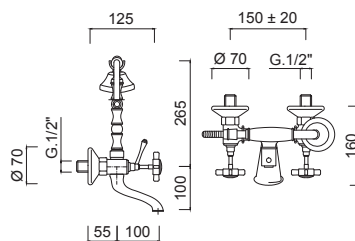

Gruppo vasca esterno con doccia.

External bathtub set with shower.
Mélangeur bain-douche extérieur avec douchette
Wannenbatterie mit Schlauch-Handbrause nu verstellbarem
Grupo bañera externo con ducha.
Внешний смеситель для ванны с душевой лейкой.

Articolo	Note	CROMO	CRN	O
3700L				

3700

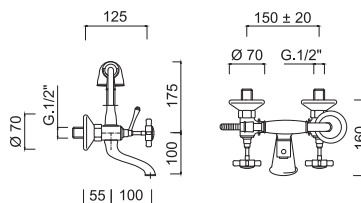

Gruppo vasca esterno con doccia.

External bathtub set with shower.
Mélangeur bain-douche extérieur avec douchette
Wannenbatterie mit Schlauch-Handbrause nu verstellbarem
Grupo bañera externo con ducha.
Внешний смеситель для ванны с душевой лейкой.

Articolo	Note	CROMO	CRN	O
3700L				

3760

Batteria bordo vasca 5 fori
5-hole bath border set.
Groupe mitigeur à 5 trous bord baignoire.
5-Loch Wannen Kombination.
Bateria borde bañera 5 agujeros.
Комплект на борт ванны на 5 отверстий.

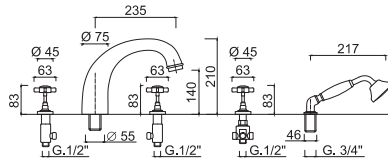

Articolo	Note	CROMO	CRN	O	
3760					

3765

Batteria bordo vasca 4 fori
4-hole bath border set.
Groupe mitigeur à 4 trous bord baignoire.
4-Loch Wannen Kombination.
Bateria borde bañera 4 agujeros.
Комплект на борт ванны на 4 отверстий.

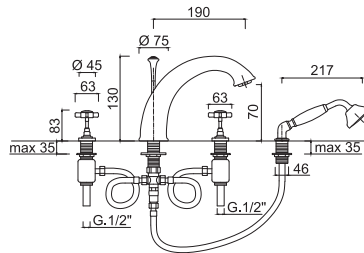

Articolo	Note	CROMO	CRN	O	
3765					